

PARTS LIST

Hood protector
 Protège-capot



Installation tape measure
 Installation ruban à mesurer



Mounting pedestals (3)
 Des socles de montage(3)



Mounting clips (4)
 Clips de montage(4)



Pins (7)
 Goupille(7)



Screws (7)
 Vis (7)



Abrasion pads- large (4)
 Tampons anti-abrasion-grand (4)



Abrasion pads- small (3)
 Tampons anti-abrasion -petit (3)



Metal mounting brackets (3)
 Les supports de montage métal (3)



Metal "L" brackets (4)
 Supports métalliques en « L » (4)



Automotive surface cleaner (1)
 Nettoyant de surface (1)



Reusable tape strips (1)
 Bandes de ruban adhésif réutilisable(1)



TOOLS AND SUPPLIES REQUIRED

- #2 Phillips screwdriver with long shaft
- Tape measure
- Masking tape
- Clean cloth or paper towel

OUTILS ET FOURNITURES NÉCESSAIRES

- Tournevis Phillips # 2 avec arbre long
- Ruban à mesurer
- Ruban adhésif de masquage
- Chiffon propre ou essuie-tout

INSTALLATION TIPS

- Ensure the vehicle is clean and completely dry before installation.
- This product uses a 3M adhesive that requires installation and curing temperatures of 15° to 43°C (60° to 110°F) for 1 hr. to develop maximum adhesion to the hood surface. Failure to install this product at the proper temperature or allow adequate curing time before use is not covered under warranty.
- Proper installation of the mounting pedestal system requires the use of a #2 Phillips screwdriver, preferably with a long shaft. The shaft of the screwdriver needs to fit through the hole in the pedestal. Use of the correct screwdriver will facilitate a trouble free installation. Do not attempt to use #1 or smaller Phillips screwdriver or any type of powered screwdriver.
- Assurez-vous que le véhicule est propre et complètement sec avant l'installation.
- Ce produit utilise un adhésif 3M qui nécessite des températures d'installation et de séchage de 15 °C à 43 °C (60 °F à 110 °F) pendant 1 heure pour une adhésion optimale à la surface du capot. Le non-respect de la température d'installation de ce produit ou de la période de séchage appropriée avant l'utilisation n'est pas couvert par la garantie.
- L'installation appropriée des supports de fixation nécessite l'utilisation d'un tournevis Phillips no 2, de préférence avec une longue tige. La tige du tournevis doit correspondre au trou du support. L'utilisation d'un tournevis approprié permettra d'effectuer une installation sans problème. N'utilisez pas de tournevis Phillips no 1 ou plus petit ni de tournevis électrique.

CARE

- Hand clean the protector using a mild soap and water solution or plastic cleaner only.
- Avoid automatic car-wash equipment where a brush and/or soft cloth come in contact with the hood protector. Touch-less style automatic car-wash equipment is less likely to harm the hood protector.

PRÉCAUTIONS

Nettoyez manuellement le protège-capot avec une solution d'eau et de savon doux ou un nettoyant pour plastique seulement.
 Évitez l'équipement des stations de lavage automatiques où une brosse ou un chiffon doux peuvent entrer en contact avec le protège-capot.
 L'équipement « sans contact » des stations de lavage automatiques est moins susceptible d'endommager le protège-capot.

SERVICE

- Periodically check to confirm the protector is securely attached to the hood.

ENTRETIEN

Vérifiez périodiquement le protège-capot pour vous assurer qu'il est bien fixé au capot.

NOTE

- On some vehicles it may be necessary to adjust the hood bumpers and/or latch for proper clearance.

ATTENTION :

Ne tirez et ne poussez pas le protège-capot lors de l'ouverture et de la fermeture du capot.

Locate centre pedestal using installation tape measure.
Localiser le pylône central à l'aide de ruban d'installation.

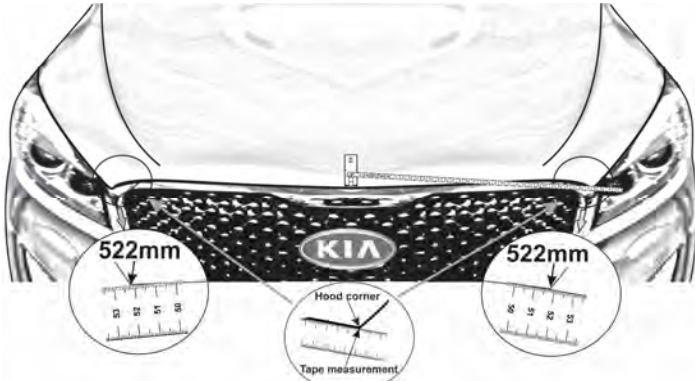
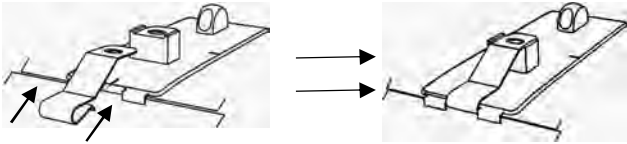
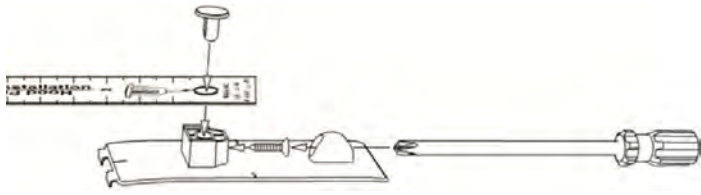

* Tape measure is always located below the measuring point*

* Ruban à mesurer est toujours situé sous le point de mesure*

- Insert a pin through the hole in the installation tape measure and into one of the mounting pedestals, as illustrated.
- Install one of the screws into the pedestal and tighten sufficiently to hold the pin in place.
- Estimate the centre of the hood and, using a metal mounting bracket, temporarily secure the pedestal in position.
- Use the installation tape measure to confirm centre by measuring to opposite corners of the hood and adjust the pedestal until both measurements are identical.

NOTE: The fingers on the leading edge of the pedestal will help ensure the correct position relative to the hood edge. When correctly positioned the fingers should contact the leading edge of hood.

- Insérez une épingle à travers le trou dans le ruban à mesurer d'installation et dans l'un des supports de montage, comme illustré.
- Installez une vis dans le socle, comme illustré, et serrez suffisamment pour maintenir la tige en place.
- Estimer le centre de la hotte et, en utilisant un support de montage métallique, fixer temporairement le socle en position.
- Utilisez le ruban à mesurer d'installation pour confirmer centre en mesurant à des coins opposés de la hotte et ajuster piédestal jusqu'à ce que les mesures sont identiques.

Remarque: Les doigts sur le bord d'attaque du piédestal aideront à assurer la bonne position par rapport au bord de la hotte. Lorsqu'il est correctement positionné les doigts doivent communiquer avec le bord d'attaque de la hotte.

INSTALLATION

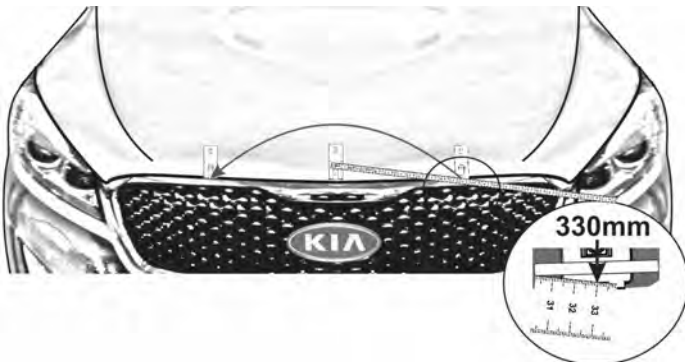

1. Dry fit the other two (2) mounting pedestals using the metal mounting brackets to hold them in position. The positions are shown in the **illustration**.

Use the center mark on the leading edge of the pedestal for accurate measuring.

Ajustement à sec les deux (2) autres socles de montage en utilisant les supports de montage pour les maintenir en position de métal. Les positions sont indiquées dans l'illustration.

Utilisez la marque de centre à la fine pointe du socle pour une mesure précise.

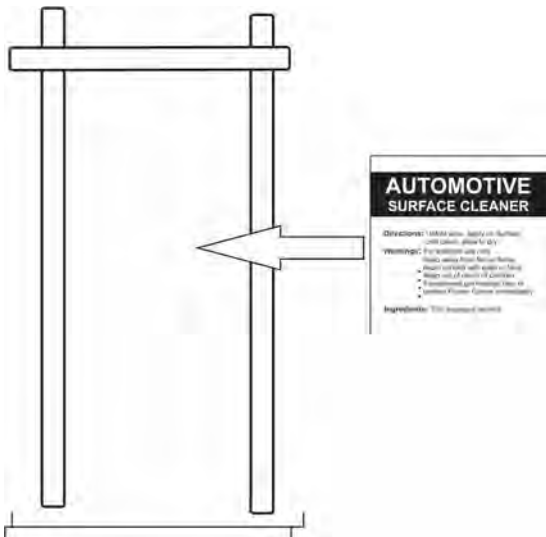
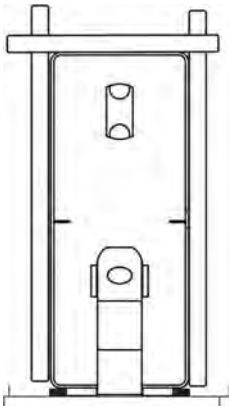
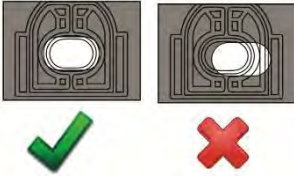
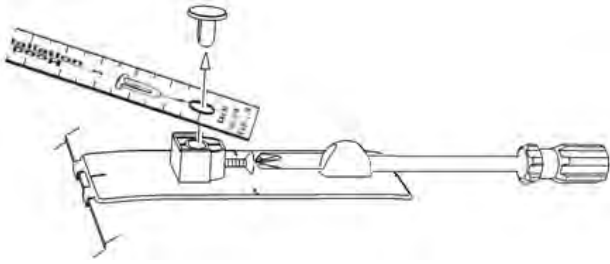

2. Remove the hood protector installation tape measure by loosening the screw and removing the pin.
 - Place the hood protector on the pedestals to confirm proper positioning.
 - Ensure the holes in the protector align with those in the pedestals.
 - If necessary, reposition the pedestals so all attachment positions are correct and the protector is well centered.

Retirer le ruban à mesurer d'installation capot de protection en desserrant la vis et enlever la goupille.

- *Placer le protecteur de capot sur les piédestaux pour confirmer le bon positionnement.*
- *Vérifiez que les trous dans la protection alignés sur ceux des piédestaux.*
- *Si nécessaire, repositionner les socles si toutes les positions de fixation sont corrects et le protecteur est bien centré.*

3. Remove the hood protector, and outline the perimeter of the pedestals with the re-usable tape strips supplied or masking tape, as shown in the illustration.

Retirez le protecteur du capot, et de définir le périmètre des piédestaux avec les bandes de ruban réutilisables fournis ou du ruban de masquage, comme indiqué dans l'illustration.

4. Remove the pedestals and thoroughly clean the outlined area with the automotive surface cleaner. Wipe dry with a clean cloth or paper towel. This will insure all wax, finger prints and oils are removed from the hood surface in the bonding area.

⚠ Important! Proper preparation of the hood surface will ensure maximum adhesive bond.

Délimitée avec le nettoyant de surface automobile. Essuyer avec un chiffon propre ou une serviette en papier. Ceci assurera toute la cire, des impressions et des huiles doigts sont retirés de la surface du capot dans la zone de collage.

⚠ Important! Une bonne préparation de la surface du capot assurera une adhérence maximale de l'adhésif.

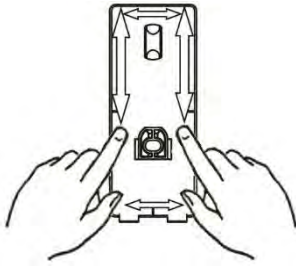
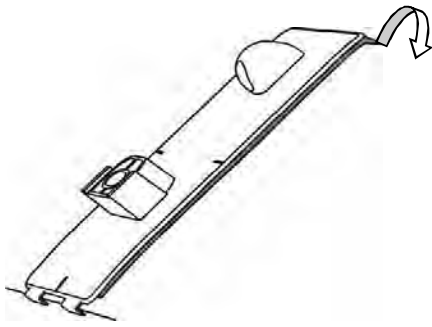

5. One pedestal at a time, remove the red protective backing from the adhesive and install on the hood surface.

Use caution to not contaminate the adhesive surface

Tip: Hook the fingers on the pedestal over the hood edge and rotate the unit into position. After installation, remove the reusable tape strips or masking tape and “wet out” the adhesive to the hood surface by applying pressure with your thumb around the complete surface of the pedestals.



Important: “wetting out” of the pedestals will ensure maximum adhesive bond.

Un piédestal à la fois, retirez le support de protection rouge de l'adhésif et installez sur la surface du capot.

Faites attention de ne pas contaminer la surface adhésive

Astuce: accrocher les doigts sur le piédestal sur le bord du capot et tourner l'appareil en position. Après l'installation, retirer les bandes de ruban réutilisables ou du ruban adhésif et “mouiller” l'adhésif à la surface du capot en appliquant une pression avec le pouce autour de la surface totale des piédestaux.



Important: “mouillage à» des socles assurera une adhérence maximale adhésif.

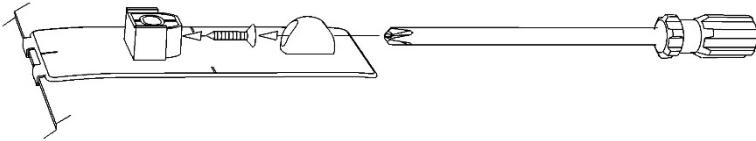

6. Start a screw into each pedestal a few turns. The tip of the screw must not protrude into the hole where the attachment pin will install later.

Démarrer une vis dans chaque piédestal quelques tours. L'extrémité de la vis ne doit pas dépasser dans le trou où la broche installera plus tard.

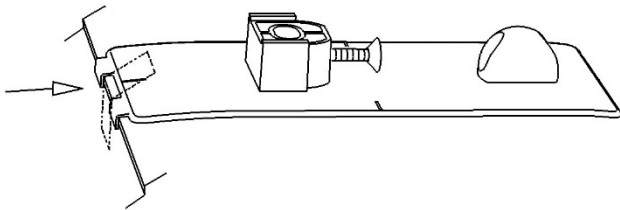

7. Peel and fold the three (3) small abrasion pad in half over the hood edge between the fingers on each of the pedestals.

Peel et plier les trois (3) petit bloc anti-abrasion film en deux sur le bord de la hotte entre les doigts sur chacune des piédestaux.

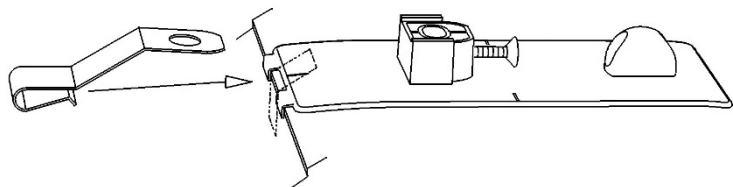

8. Push a metal mounting bracket over the hood edge on top of the abrasion pad installed previously. Ensure the bracket is fully engaged over the hood edge and the hole in the bracket is aligned with the hole in each of the pedestals.

Pousser un support de montage métallique sur le bord de la hotte sur le dessus de l'anti pad d'abrasion installé précédemment. S'assurer que le support est enclenché sur le bord de la hotte et le trou dans le support est aligné avec le trou dans chacun des piédestaux.

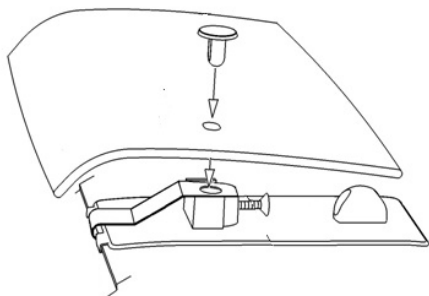

9. Place the protector on the pedestals and, starting at the center location, install a pin through the protector and into the pedestal.

Placer le protecteur sur les socles et, à partir de la position centrale, installer une broche à travers le dispositif de protection et dans le socle.

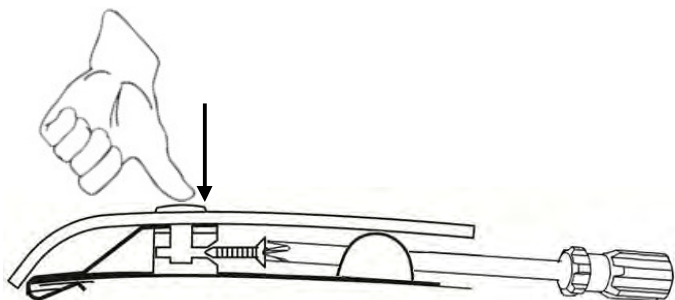

10. To ensure proper seating of the components, maintain slight pressure on the pin while simultaneously tightening the screw. Repeat for remaining mounting pedestal locations.



NOTE: Only tighten the screw a few turns so that the pin is held in but there is some movement of the protector. This helps with the installation of the components above the headlights.

Pour assurer un bon positionnement des composants, de maintenir une légère pression sur la broche tout en serrant la vis simultanément. Répétez pour le reste de montage emplacements de piédestal.



NOTE : Seulement serrer quelques tours afin que le code confidentiel est conservé dans, mais il y a quelques mouvements du protecteur. Ceci aide à l'installation des composants ci-dessus les phares.

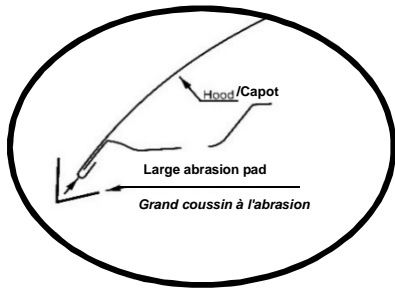

11. Peel and fold the four (4) large abrasion pads in half over the hood edge aligned with the outer holes of the protector in the area above the headlights.

Peel et plier les quatre (4) grands pads d'abrasion dans la moitié sur le bord du capot alignés avec les trous extérieurs de la protecteur dans la zone au-dessus des phares.

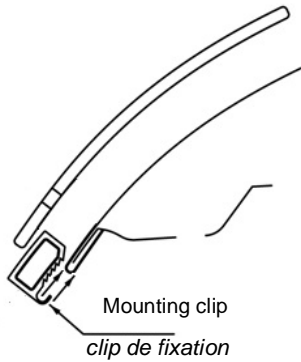

12. Place a mounting clip over each of the abrasion pads on the edge of the hood.

Placer un clip de fixation sur chacun des plots d'abrasion sur le bord de la capot.

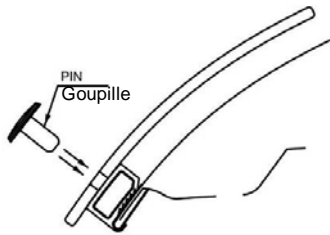

13. Insert a pin through the protector into each of the mounting clips.

Insérez une tige dans le protecteur dans chacun clip des fixation

14. Insert a screw through an 'L'- bracket and into the mounting clip.

Insérer un visser à travers un support en L et dans le corps de la pince.

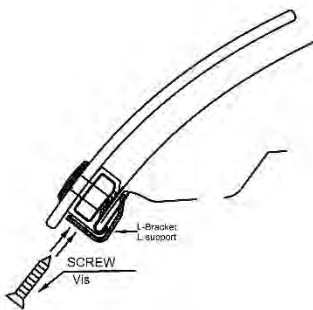

15. Make sure all the components are well seated together and then tighten the screws into the mounting clips.

Assurez-vous que tous les composants sont bien assis ensemble et puis serrer les vis dans le corps de la pince.

16. Tighten the three screws into the pedestals from step #10.

Serrer les trois vis dans les socles de l'étape # 10.

NOTE: To allow the adhesive to cure do not wash the vehicle for 24 hrs. Please inform the customer of this.

NOTE: Pour permettre adhésif pour guérir ne pas laver votre véhicule pendant 24 heures. S'il vous plaît informer le client de cette.