

Notes to the Installer:

- Read the entire installation manual prior to beginning the installation of the accessory.
- To prevent vehicle damage, never place tools on top of painted surfaces, seats, dash pad, console or floor carpet / mat.
- Always wear appropriate safety gear including gloves and eye protection when required.
- Make sure the vehicle is clean and completely dry before installation.
- Make sure the vehicle is at room temperature or warmer: 15° to 24°C (60° to 75°F) before starting installation and that it remains at room temperature for 1 hour afterward to develop maximum adhesion of the 3M tape to the vehicle's surface.

Attention

- Make sure the vehicle is clean and completely dry before installation. Be aware that any debris, oils, or surface treatment can affect the pedestal adhesiveness to the vehicle surface. Adhesive failure due to poor preparation is not covered under warranty.

- This product uses a 3M adhesive that requires installation and curing temperatures of 15° to 43°C (60° to 110°F) for 1 hr to develop maximum adhesion to the vehicle surface. Failure to install this product at the proper temperature or allow adequate curing time before use, is not covered under warranty.

Remarques à l'installateur:



- Lisez le manuel d'installation avant de commencer l'installation de l'accessoire.
- Pour éviter d'endommager le véhicule, ne placez jamais d'outils sur des surfaces peintes, sièges, tapis de tableau de bord, console ou tapis de sol / tapis.
- Toujours porter un équipement de sécurité approprié d'inclure des gants et des lunettes de protection en cas de besoin. - Assurez-vous que le véhicule est propre et complètement sec avant l'installation.
- Assurez-vous que le véhicule est à température ambiante ou plus chaude: 15 ° à 43 ° C (60 ° à 110 ° F) avant de commencer l'installation et qu'elle reste à la température ambiante pendant 1 heure après, de développer une adhérence maximale de la bande de 3M sur le véhicule de surface.

Attention

- Assurez-vous que le véhicule est propre et complètement sec avant l'installation. Sachez que tout débris, huile ou traitement de surface peut affecter l'adhérence du socle à la surface du véhicule. Les défauts d'adhésif dus à une mauvaise préparation ne sont pas couverts par la garantie.

- Ce produit utilise un adhésif 3M qui nécessite des températures d'installation et de durcissement de 15° à 43°C (60° à 110°F) pendant 1 heure pour développer une adhérence maximale à la surface du véhicule. Le fait de ne pas installer ce produit à la bonne température ou de laisser un temps de durcissement adéquat avant utilisation n'est pas couvert par la garantie.

Instructional Symbols / Definitions

-  Denotes cautions to be taken to avoid vehicle and component damage.
Signifie en garde à prendre pour éviter les véhicules et des composants dommages
-  Denotes specific tools that are necessary to complete the step.
Indique outils spécifiques qui sont nécessaires pour terminer l'étape.





Tools required:

- #2 Phillips Screwdriver with LONG SHANK
- Clean Cloth
- Tape measure
- Masking tape
- Marker pen

Outils nécessaires:

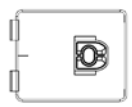
- Tournevis Phillips n°2 à TIGE LONGUE
- Chiffon propre
- Mètre à ruban
- Ruban de masquage
- Stylo marqueur

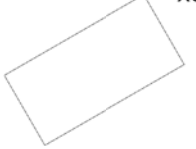
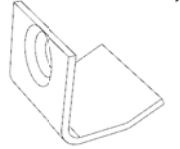
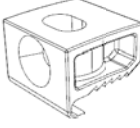
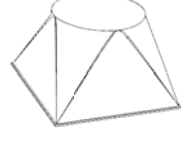
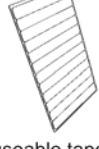
Contents

 Hood guard <i>Protège-capot</i>	x4	 Small adhesive pedestals <i>Petit socles adhésifs</i>	x4	 Pins <i>Épingle</i>	x9	 Screws <i>Vis</i>	x9	 Large abrasion pads <i>Grands tampons abrasifs</i>	x5	 Metal "L" brackets <i>Supports en "L" en métal</i>	x5
 Clip bodies <i>Corps de clips</i>	x5	 Black Bumpons <i>Bumpons Noire</i>	x4	 Re-useable tape strips <i>Bandes de ruban adhésif réutilisables</i>	x1	 Automotive surface cleaner <i>Nettoyant pour surfaces automobiles</i>	x1	 Tape measure <i>Mètre à ruban</i>	x1		

This product uses 3M's highest quality two-sided tape. Please allow the tape to properly bond to your vehicle before washing the vehicle or driving at high speed. Allow 24 hours before washing or driving over 100 kmh
*Ce produit utilise du ruban adhésif double face 3M de la plus haute qualité. Veuillez laisser le ruban adhésif adhérer correctement à votre véhicule.
avant de laver le véhicule ou de rouler à grande vitesse. Attendre 24 heures avant de se laver ou de rouler à plus de 100 kmh*

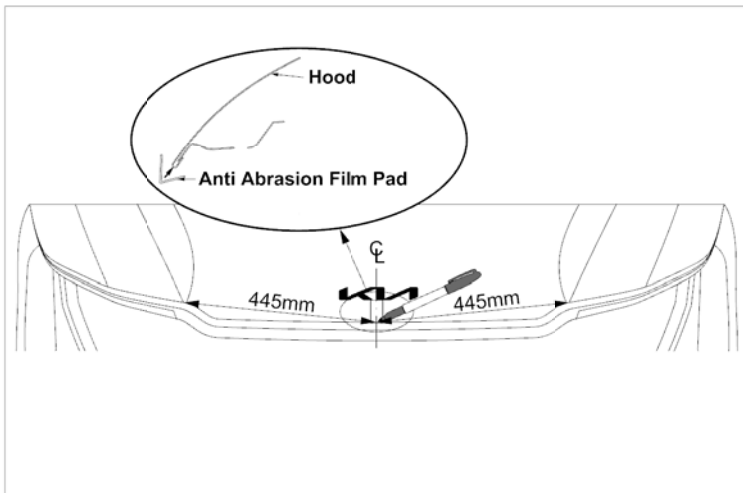

- 1
1. Use measurements to estimate centre of the hood and wrap masking tape over the hood edge.
 2. Confirm measurements are equal from side to side and put a mark on the masking tape to mark the actual centre.
1. Utilisez les mesures pour estimer le centre de la capuche et enroulez du ruban adhésif sur le bord de la capuche.
2. Confirmez que les mesures sont égales d'un côté à l'autre et faites une marque sur le ruban de masquage pour marquer le centre réel.

Important! Do not use the badge to find centre.
Important! N'utilisez pas le badge pour trouver un centre.

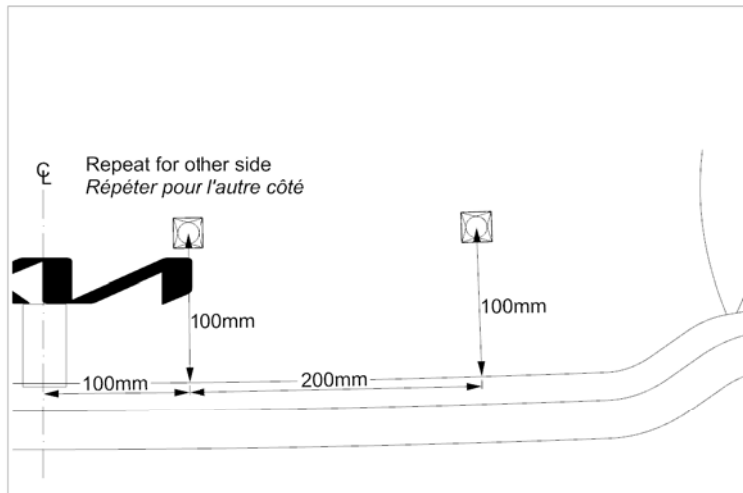

- 2
- Using the dimensions in the illustration, peel the protective backing from the bumpers and place them as shown.
En utilisant les dimensions indiquées sur l'illustration, décollez le film protecteur des bosses et placez-les comme indiqué.

Bumpers must be installed on hood. If they are installed on the hood protector they may wear through the paint on the hood!
Des pare-chocs doivent être installés sur le capot. S'ils sont installés sur la protection du capot, ils peuvent s'user à travers la peinture du capot !

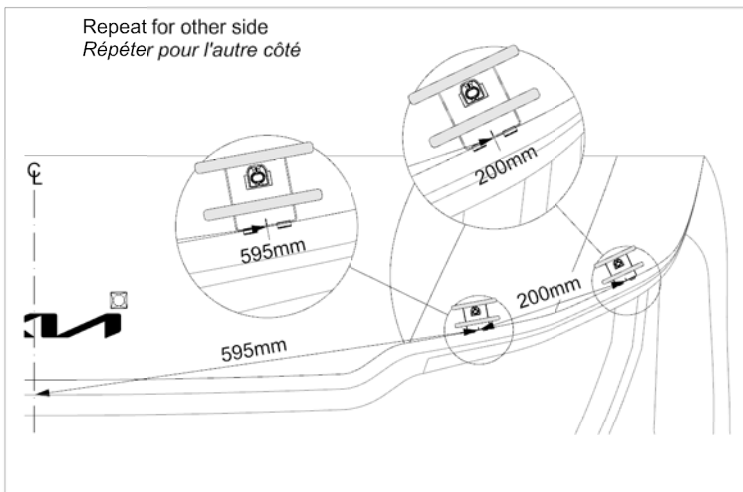

- 3
- Dry fit the pedestals using tape strips supplied or masking tape to temporarily hold them in position. The position of the pedestals are shown in the illustrations. Use the center line on the leading edge of the pedestals for accurate measuring. The pedestals install perpendicular to the hood edge. • Starting from the center line marked in Step 1, measure 595mm (angled as shown) and align the pedestal center line to this position.
 - From the center line of the previous large pedestal, measure 200mm (angled as shown) and align the next large pedestal center line to this position.
 - Ajustez à sec les socles à l'aide des bandes de ruban adhésif fournies ou du ruban-cache pour les maintenir temporairement en position. La position des socles est indiquée dans les illustrations. Utilisez la ligne centrale sur le bord d'attaque des socles pour une mesure précise. Les socles s'installent perpendiculairement au bord de la hotte. • En partant de la ligne centrale marquée à l'étape 1, mesurez 595 mm (angle comme illustré) et alignez la ligne centrale du socle sur cette position.
 - À partir de la ligne centrale du grand socle précédent, mesurez 200 mm (angle comme indiqué) et alignez la ligne centrale du grand socle suivant sur cette position.

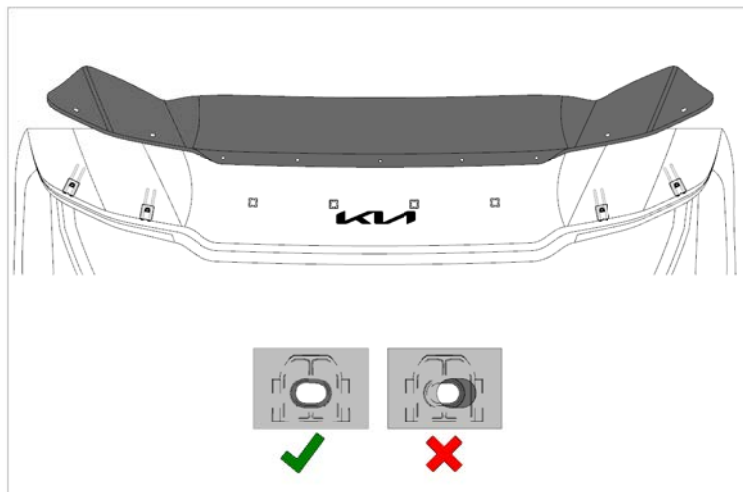

- 4
- Place the hood protector on the pedestals to confirm proper positioning.
 - Ensure the holes in the protector align with those in the pedestals.
 - If necessary, reposition the pedestals so all attachment positions are correct and the protector is well centered.
 - Placez le protecteur de capot sur les socles pour confirmer le bon positionnement.
 - Assurez-vous que les trous du protecteur sont alignés avec ceux des socles.
 - Si nécessaire, repositionnez les socles afin que toutes les positions de fixation soient correctes et que le protecteur soit bien centré.

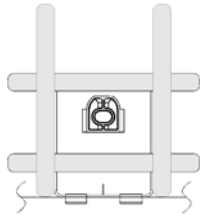

5 Once the location of the pedestals have been established outline the positions with the supplied tape strips or masking tape.
Une fois l'emplacement des socles établi, tracez les positions avec les bandes de ruban adhésif ou le ruban de masquage fournis.

Proper marking and prepping of all pedestal locations is critical. Accurately installing them in the exact position is very important. Once attached, the pedestals are very difficult to remove - place them correctly the first time!

 *Un marquage et une préparation appropriés de tous les emplacements des socles sont essentiels. Il est très important de les installer avec précision dans la position exacte. Une fois fixés, les plots sont très difficiles à retirer : placez-les correctement du premier coup !*

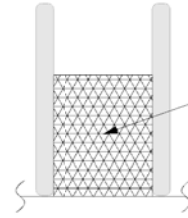

6 Remove the pedestals and thoroughly clean the outlined area with the surface cleaner. Wipe dry with a clean cloth or paper towel. This will insure all wax, finger prints and oils are removed from the hood surface in the bonding area.

Retirez le socle et nettoyez soigneusement la zone délimitée avec le nettoyant pour surfaces. Essuyez avec un chiffon propre ou une serviette en papier. Cela garantira que toutes les cires, empreintes digitales et huiles sont éliminées de la surface du capot dans la zone de liaison.

 **Important!** Proper preparation of the hood surface will ensure maximum adhesive bond.
Important! Une bonne préparation de la surface du capot garantira une adhérence maximale.

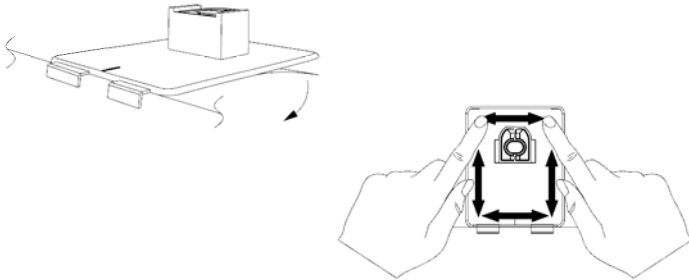

7 Remove the red backing from the adhesive and install on the hood surface.
Tip: Hook the fingers on the pedestal over the hood edge and rotate the unit into position. After installation, remove the tape strips and "wet out" the pedestal base by applying pressure with your thumb around the surface of the pedestals.

Retirez le support rouge de l'adhésif et installez-le sur la surface de la hotte. Astuce : accrochez les doigts du socle sur le bord de la hotte et faites pivoter l'appareil en position. Après l'installation, retirez les bandes adhésives et « mouillez » la base du socle en appliquant une pression avec votre pouce autour de la surface des socles.

 **Important:** "wetting out" of the pedestal will ensure maximum adhesive bond.
Important : le " mouillage " du socle garantira une adhérence maximale.



8 Start a screw into each pedestal a few turns. The tip of the screw must not protrude into the hole where the attachment pin will install later.

Insérez une vis dans chaque socle de quelques tours. La pointe de la vis ne doit pas dépasser dans le trou où la goupille de fixation sera installée ultérieurement.



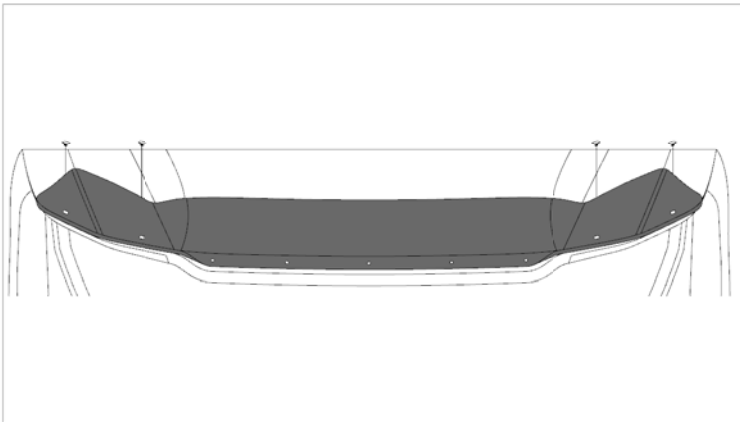

- 9 Place the protector on the pedestals and starting at the center position, install a pin through the protector and into the pedestal.

Placez le protecteur sur les socles et en commençant par la position centrale, installez une goupille à travers le protecteur et dans le socle.

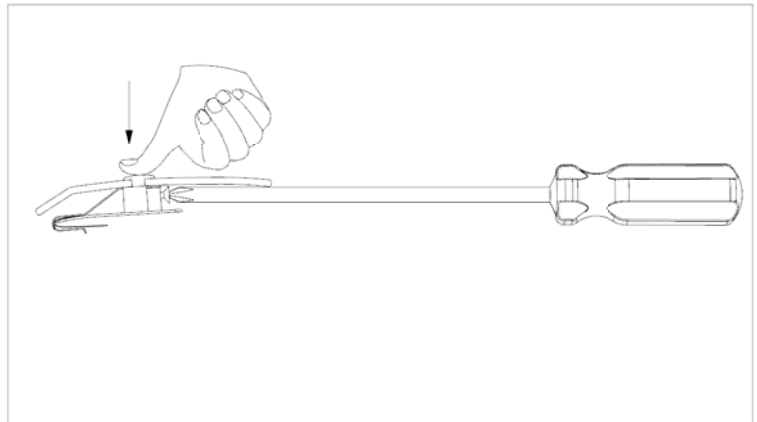

- 10 Maintain slight pressure on the pin to ensure proper seating of the components, while simultaneously tightening the screw a few turns. Repeat for remaining pedestal locations.

Maintenir une légère pression sur la goupille pour assurer une bonne assise des composants, tout en serrant simultanément la vis de quelques tours. Répétez l'opération pour les autres emplacements des socles.

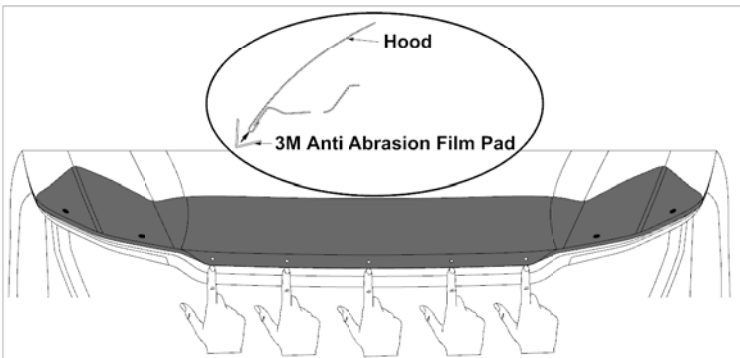

- 11 Centre the protector by equalizing the overhang on each side of the protector.

Peel and fold the anti-abrasion pads over the hood edge that are aligned with the holes in the protector.

Centrez le protecteur en égalisant le surplomb de chaque côté du protecteur.

Découpez et pliez les coussinets anti-abrasion sur le bord de la capuche qui sont alignés avec les trous de la protection. en les positionnant sur le capot.

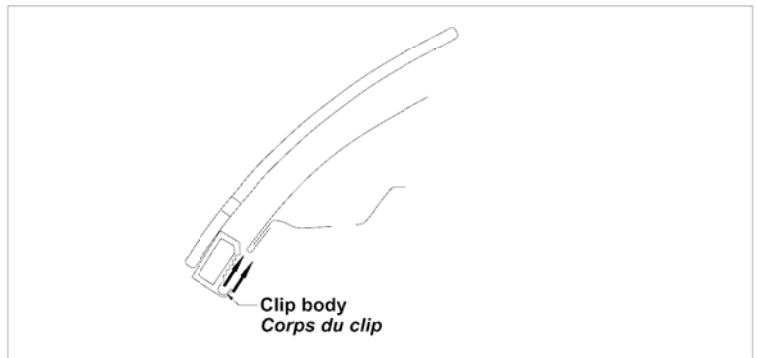

- 12 Place a clip body over the anti-abrasion film pad on the edge of the hood.

Placez un corps de clip sur le film anti-abrasion sur le bord de la capuche.

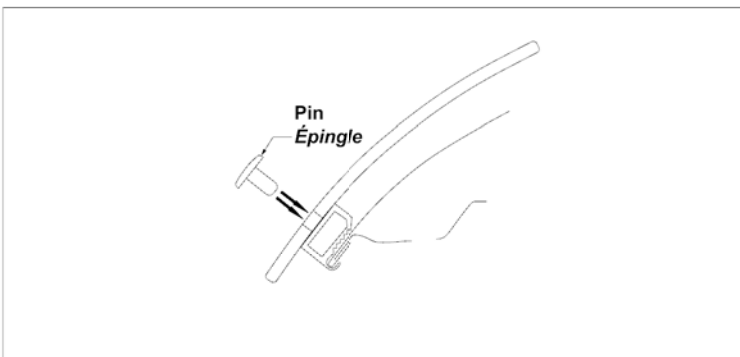

- 13 Insert a pin through the protector and into the clip body.

Insérez une épingle à travers le protecteur et dans le corps du clip.

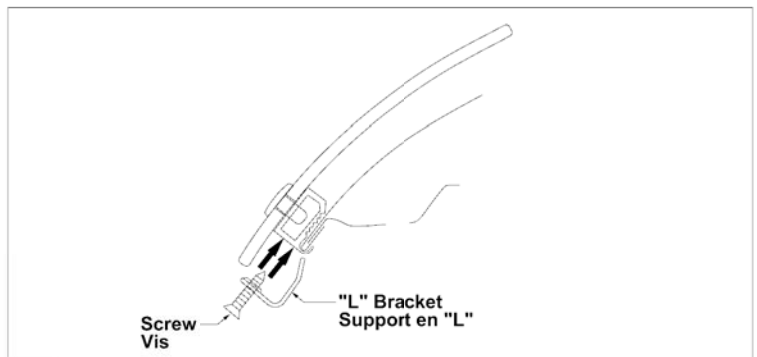

- 14 Place an "L" bracket over the hood edge and against the clip body. Install the screw and the support in "L".

NOTE: Only tighten screws a few turns so the pins are held in place but there is still some movement of the protector as this assists in final alignment of all attachment positions.



REMARQUE : Ne serrez les vis que de quelques tours pour que les broches soient maintenues en place, mais il y a quand même un certain mouvement du protecteur car cela facilite l'alignement final de toutes les positions de fixation.

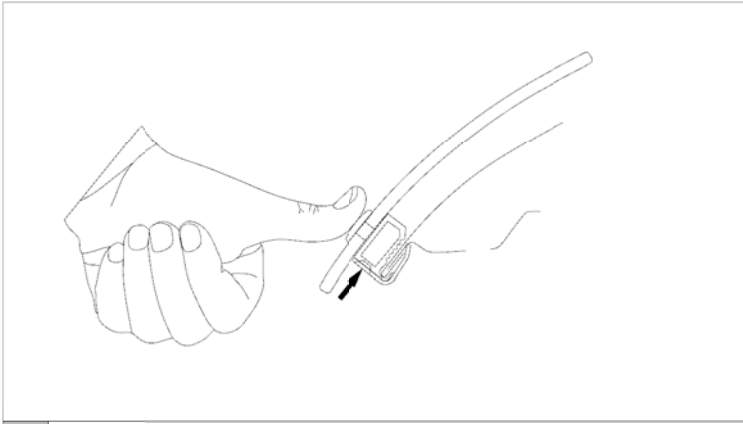

15 Make sure all the components are well seated together and the hood protector is centered on the hood and then tighten the screw into the clip body.
Assurez-vous que tous les composants sont bien fixés ensemble et que le protecteur de capot est centré sur le capot, puis serrez la vis dans le corps du clip.

******Repeat steps 12-14 on the three remaining locations.******
******Répétez les étapes 12 à 14 sur les trois emplacements restants.******

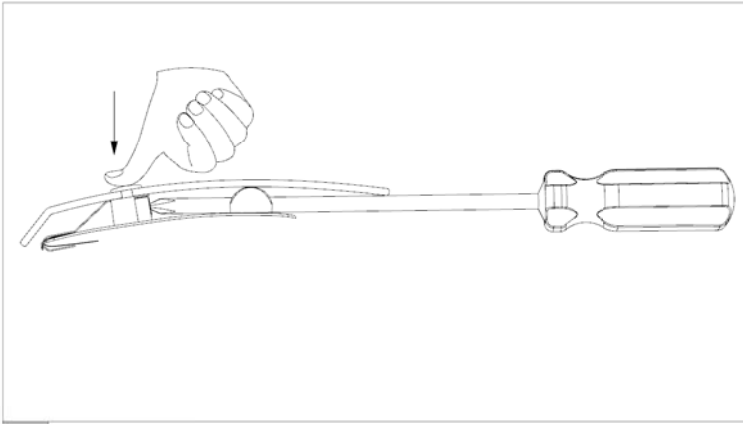

16 Confirm protector is centered on hood. Tighten all the screws that were loosely installed in step 10.
Confirmez que le protecteur est centré sur le capot. Serrez toutes les vis qui ont été installées de manière lâche à l'étape 10.

NOTE: To allow adhesive to cure do not wash your vehicle for 24 hrs. Please inform the customer of this.
REMARQUE : Pour permettre à l'adhésif de durcir, ne lavez pas votre véhicule pendant 24 heures. Veuillez en informer le client.