







**Notes to the Installer:**

- Read the entire installation manual prior to beginning the installation of the accessory.
- To prevent vehicle damage, never place tools on top of painted surfaces, seats, dash pad, console or floor carpet / mat.
- Always wear appropriate safety gear to include gloves and eye protection when required.
- Make sure the vehicle is clean and completely dry before installation.
- Make sure the vehicle is at room temperature or warmer: 15° to 43°C (60° to 110°F) before starting installation and that it remains at room temperature for 1 hour afterward to develop maximum adhesion of the 3M tape to the vehicle's surface.

**Remarques à l'installateur:**

- Lisez le manuel d'installation avant de commencer l'installation de l'accessoire.
- Pour éviter d'endommager le véhicule, ne placez jamais d'outils sur des surfaces peintes, sièges, tapis de tableau de bord, console ou tapis de sol / tapis.
- Toujours porter un équipement de sécurité approprié d'inclure des gants et des lunettes de protection en cas de besoin.
- Assurez-vous que le véhicule est propre et complètement sec avant l'installation.
- Assurez-vous que le véhicule est à température ambiante ou plus chaude: 15 ° à 43 ° C (60 ° à 110 ° F) avant de commencer l'installation et qu'elle reste à la température ambiante pendant 1 heure après, de développer une adhérence maximale de la bande de 3M sur le véhicule de surface.

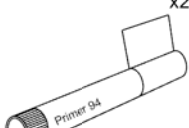
**Contents**

 x2	 x2	 x4	 x4	 x4	 x2	 x1
Side window visors Visières de vitres latérales	Automotive surface cleaner Nettoyant de surface MSC01	Adhesive pedestals Socles adhésifs BPD06	Screws Vis SCR11	Pins Épingle PIN02	Primer 94 3M04	Wooden stick Bâton en bois MSC04

**Attention**

- Make sure the vehicle is clean and completely dry before installation. Be aware any debris, oils, paint or surface treatment can affect the pedestal adhesiveness to the vehicle surface. Adhesive failure due to this is not covered under warranty.
- This product uses a 3M adhesive that requires installation and curing temperatures of 15° to 43°C (60° to 110°F) for 1 hr to develop maximum adhesion to the vehicle surface. Failure to install this product at the proper temperature or allow adequate curing time before use is not covered under warranty.

**Attention**

- Assurez-vous que le véhicule est propre et complètement sec avant l'installation. Soyez conscient que tout débris, huile, peinture ou traitement de surface peut affecter l'adhérence du socle à la surface du véhicule. La défaillance de l'adhésif due à cela n'est pas couverte par la garantie.
- Ce produit utilise un adhésif 3M qui nécessite l'installation de durcissement et des températures de 15 ° à 43 ° C (60 ° à 110 ° F) pendant 1 h à développer une adhérence maximale à la surface du véhicule. Ne pas installer ce produit à la bonne température ou laisser le temps de durcissement adéquate avant utilisation ne sont pas couverts par la garantie.

- Do not pull or push on the window visors when opening or closing the vehicle's doors.
- Regularly maintain and inspect the visors. Confirm the visors are securely attached to the vehicle.
- Check for periodically missing hardware or detached tape. Missing components may lead to product failure.
- Avoid automatic car-wash equipment where brushes will come in contact with the visors, or high powered air is used to dry the vehicle. Soft-cloth or touchless style automatic carwashes are less likely to cause damage.
- Hand clean visors using a mild soap and water solution or plastic cleaner only.

This product uses 3M's highest quality two-sided tape. Please allow the tape to properly bond to your vehicle before washing the vehicle or driving at high speed. Allow 24 hours before washing or driving over 100 kmh

- Ne pas tirer / pousser sur la visière lors de l'ouverture / fermeture de la porte.
- Vérifiez périodiquement pour confirmer les visières sont solidement fixés sur le véhicule.
- Vérifiez s'il manque périodiquement du matériel ou de la bande détachée. Des composants manquants peuvent entraîner une défaillance du produit.
- Recherchez le matériel manquant ou la bande détachée. Des composants manquants peuvent entraîner une défaillance du produit.
- Évitez équipement automatique de lavage automobile où une brosse et / ou un chiffon doux entrent en contact avec les visières. Le style Touchless équipements lave-auto automatique est moins susceptible de leur nuire.
- Main nettoyer les visières en utilisant une solution d'eau et de savon doux ou un nettoyant plastique seulement.

Ce produit utilise du ruban adhésif double face de la plus haute qualité de 3M. Veuillez permettre à la bande de coller correctement à votre véhicule avant de laver le véhicule ou de conduire à grande vitesse. Prévoyez 24 heures avant de laver ou de conduire sur 100 kmh.

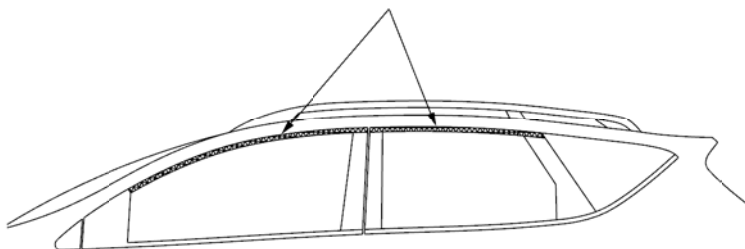
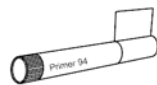
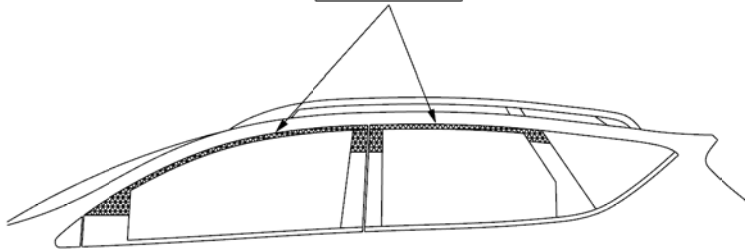
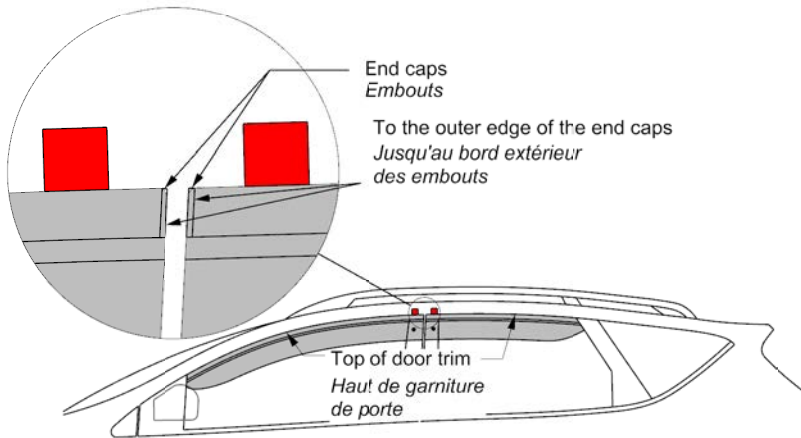
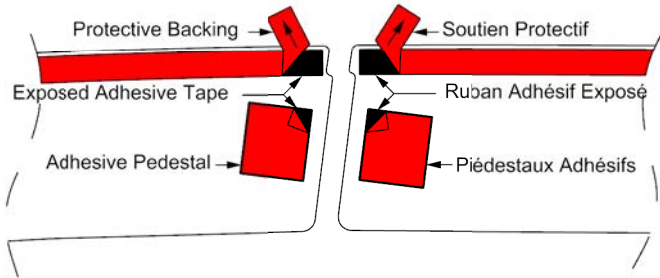
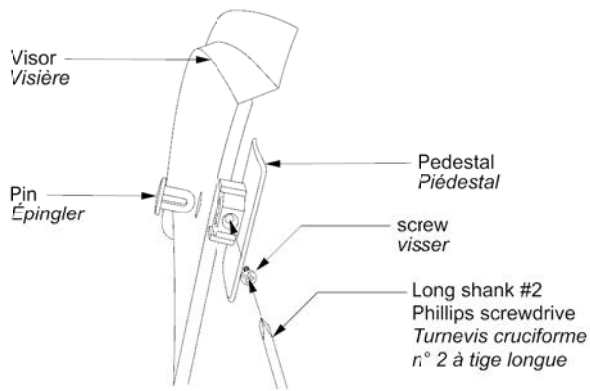

1. Insert a pin through the hole in the side visor and into the adhesive backed pedestal. Maintain slight pressure on the pin, to ensure proper seating of the components, while simultaneously tightening the screw.

*Insérez une épingle à travers le trou dans la visière latérale et dans le piédestal à dos adhésif. Maintenez une légère pression sur la goupille, pour assurer une bonne assise des composants, tout en serrant la vis simultanément.*

2. Peel the ends of the tape protective backing and fold to the side. Also peel back the top corner of the pedestals.

*Découpez les extrémités du support protecteur du ruban et pliez-le sur le côté. Décollez également le noyau supérieur des socles.*

3. Set visors on door trim to familiarize yourself with where they mount.

*Placez les visières sur les garnitures de porte pour vous familiariser avec leur emplacement de montage.*

4. Use the automotive surface cleaner pad to thoroughly clean the mounting area on the front and rear door trim. Aggressively dry, allow surface to dry completely before continuing.

*Utilisez le tampon nettoyant pour surfaces automobiles pour bien nettoyer la zone de montage sur les garnitures de portes avant et arrière. Séchez agressivement, laissez la surface sécher complètement avant de continuer.*

5. Follow Primer 94 Instructions, prime all surfaces where the visors will attach as shown.

*Suivez les instructions de Primer 94, apprêtez toutes les surfaces où les visières seront fixées comme indiqué.*

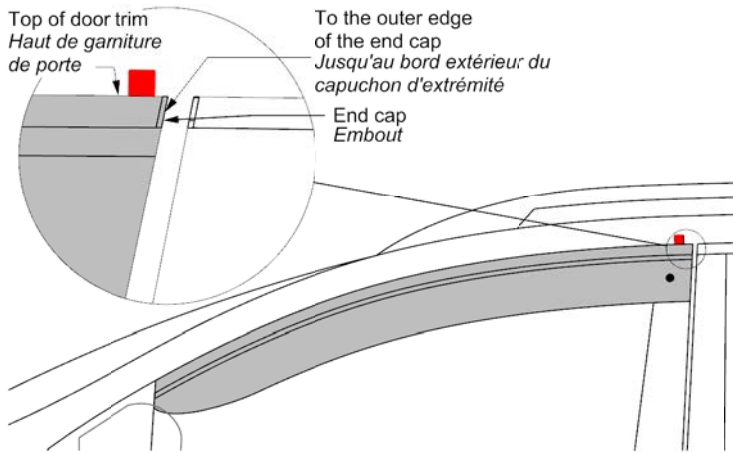

- Locate front side visor over the end cap, starting from the outer edge of the end cap to the front of the vehicle, aligned with the top of trim along the visor length.

*Localisez la visière latérale avant sur le capuchon d'extrémité, en commençant par le bord extérieur du capuchon d'extrémité vers l'avant du véhicule, en l'alignant avec le haut de la garniture le long de la longueur de la visière.*

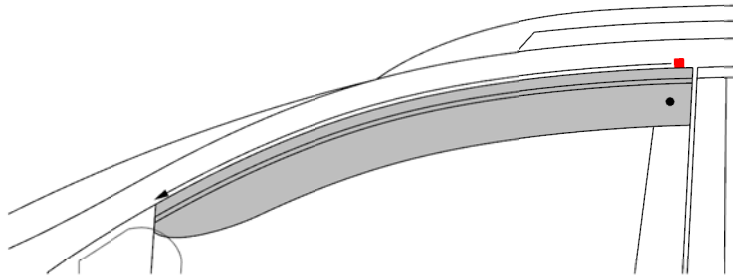

- Set the visor in place, peel the tape keeping the visor aligned with the top of the door trim.

*Mettez la visière en place, décollez le ruban adhésif en gardant la visière alignée avec le haut de la garniture de porte.*

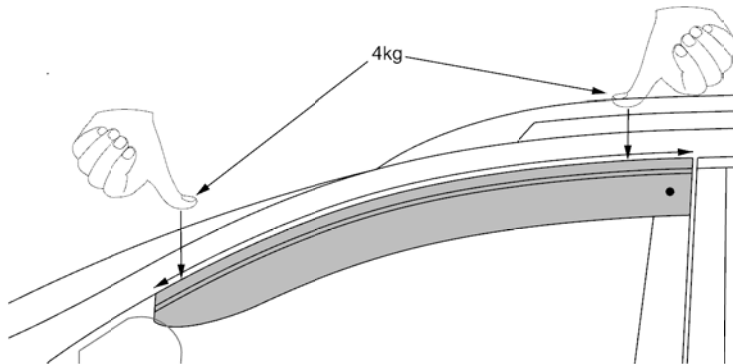

- "Wet out" adhesive tape.  
*Mouiller le ruban adhésif*

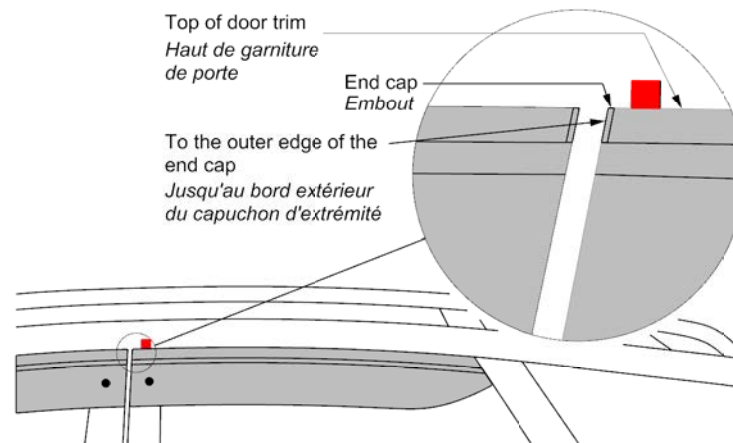

- Locate rear side visor over the end cap, starting from the outer edge of the end cap to the rear of the vehicle, aligned with the top of trim along the visor length.

*Localisez la visière latérale arrière sur le capuchon d'extrémité, en commençant par le bord extérieur du capuchon d'extrémité installé vers l'arrière, en l'alignant avec le haut de la garniture le long de la longueur de la visière.*

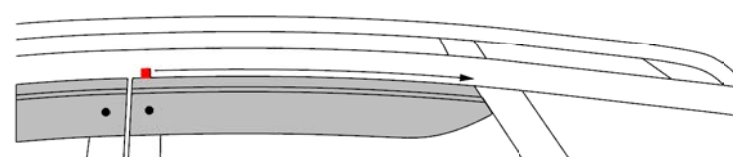

- Set the visor in place, peel the tape keeping the visor aligned with the top of the door trim.

*Mettez la visière en place, décollez le ruban adhésif en gardant la visière alignée avec le haut de la garniture de porte.*

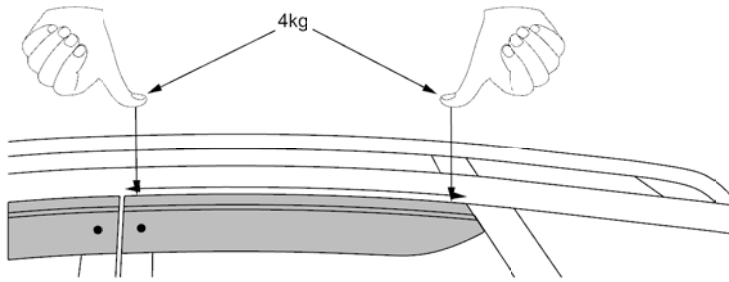

11. "Wet out" adhesive tape.  
*Mouiller le ruban adhésif.*

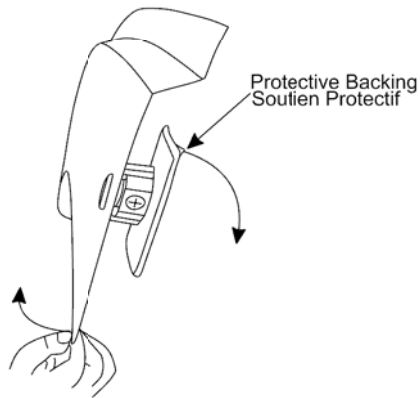

12. Gently lift visors away from door frames so the pull tabs on the adhesive pedestals are accessible. Pull the red backing from the pedestals and firmly press the visors onto the door frames.  
*Soulevez doucement les visières des cadres de porte afin que les languettes des socles adhésifs soient accessibles. Retirez le support rouge des socles et appuyez fermement les visières sur les cadres de porte.*

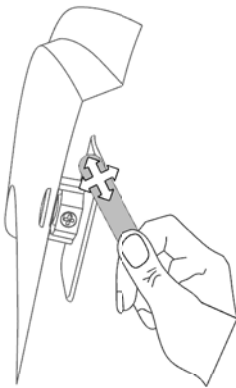

13. Using the wooden "wet-out" stick supplied, reach under the visors to apply pressure to the surface of the adhesive pedestals. This will make sure there is maximum contact between the adhesive tape and door frame.  
*À l'aide du bâton de « mouillage » en bois fourni, passez la main sous les visières pour appliquer une pression sur la surface des socles adhésifs. Cela garantira un contact maximal entre le ruban adhésif et le cadre de la porte.*

14. Repeat for other side.  
*Répétez pour l'autre côté.*