

RAM 1500 (2009-2018)
RAM 1500 Classic (2019-2024)
RAM 2500 / 3500 / 4500 (2010-2025) Crew Cab Only

TV 6R09CC

INSTALLATION ASSISTANCE

If any installation hardware is missing or lost, or you have any problems or questions during the installation of your new product, please contact the manufacturer for assistance. Do not contact your retailer.

ASISTENCIA DE INSTALACIÓN

Si alguna pieza de instalación esta faltante o perdida, o tiene algún problema o pregunta durante la instalación de su nuevo producto, por favor contacte el fabricante para asistencia. No contacte su vendedor.

ASSISTANCE D'INSTALLATION

Si le matériel d'installation est manquant ou perdu, ou si vous avez des problèmes ou des questions lors de l'installation de votre nouveau produit, veuillez contacter le fabricant pour obtenir de l'aide. Ne contactez pas votre revendeur.

1-833-801-4080
www.formfithoodprotectors.com
customer@formfithoodprotectors.com



WARRANTY REGISTRATION

After completing the installation of your new product, please contact the manufacturer to register your warranty. This validates your warranty in the event you have any future concerns with your product.

GARANTÍA DE REGISTRACIÓN

Después de completada la instalación de su nuevo producto, por favor contacte su minorista para registrar su garantía. Esto valida su garantía en caso de que tenga una preocupación futura con su producto.

ENREGISTREMENT DE GARANTIE

Après avoir terminé l'installation de votre nouveau produit, veuillez contacter le fabricant pour enregistrer votre garantie. Ceci valide votre garantie dans le cas où vous auriez des problèmes avec votre produit.

<https://www.formfithoodprotectors.com/warranty-registration/>

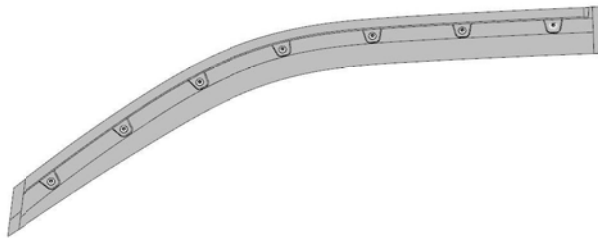

A ABS06
Automotive Surface Cleaner



B MSC01 **2x**

3M - Primer 94

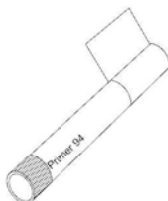

Rapide extrusion + S clip assembly 1" long

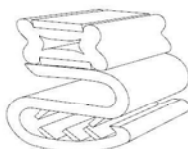

Tough Visor tiny Torx screw



Tough Visor tiny O ring

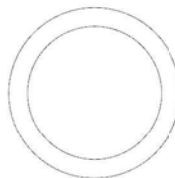

Tough Visor tiny binder nut

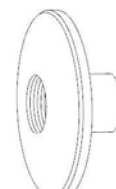

T20 Torx screwdriver bit

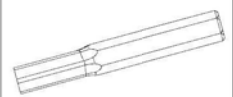

C 3M04 **1x**

D EXT09.1 **2x**

E SCR23 **26x**

F WSH11 **26x**

G NUT02 **26x**

H M5C13 **1x**

1 X26

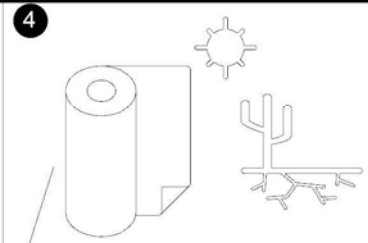
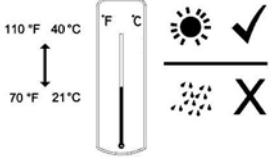
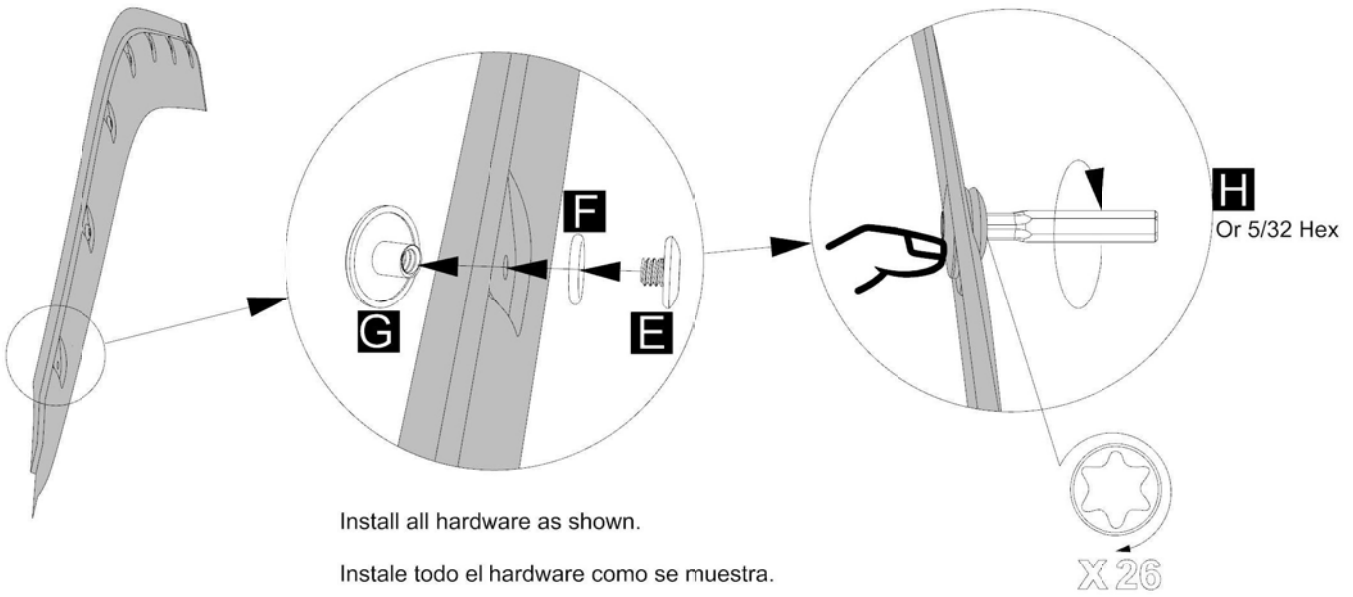

Top of the door frame.
Parte superior del marco de la puerta.
Dessus du cadre de la porte.

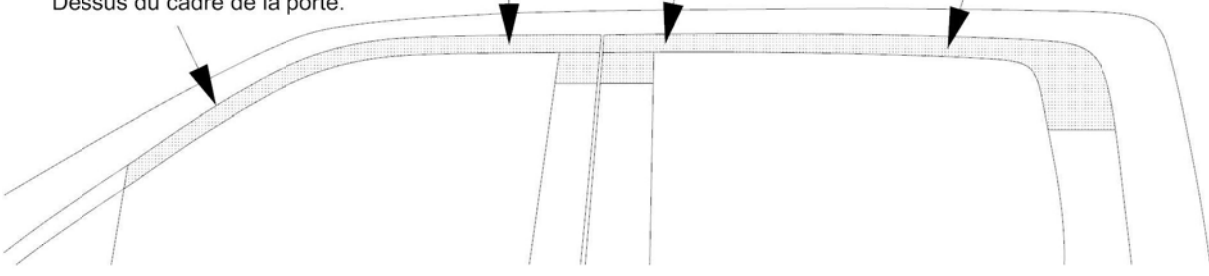

Clean and dry mounting areas- both sides of the truck.
Áreas de montaje limpias y secas - ambos lados del camión.
Nettoyez et asséchez les emplacements d'assemblage - des deux côtés du camion.

- 5** Prime edge of mirror base and black vinyl door trim only!
Prime both sides of the truck!

Aplicúe en el borde de la base del espejo y el borde de la puerta de vinilo negro solamente!
Imprima ambos lados del camión!

Apprêtez seulement le bord de la base du miroir et la garniture de porte en vinyle noir !
Apprêtez les deux côtés du camion!

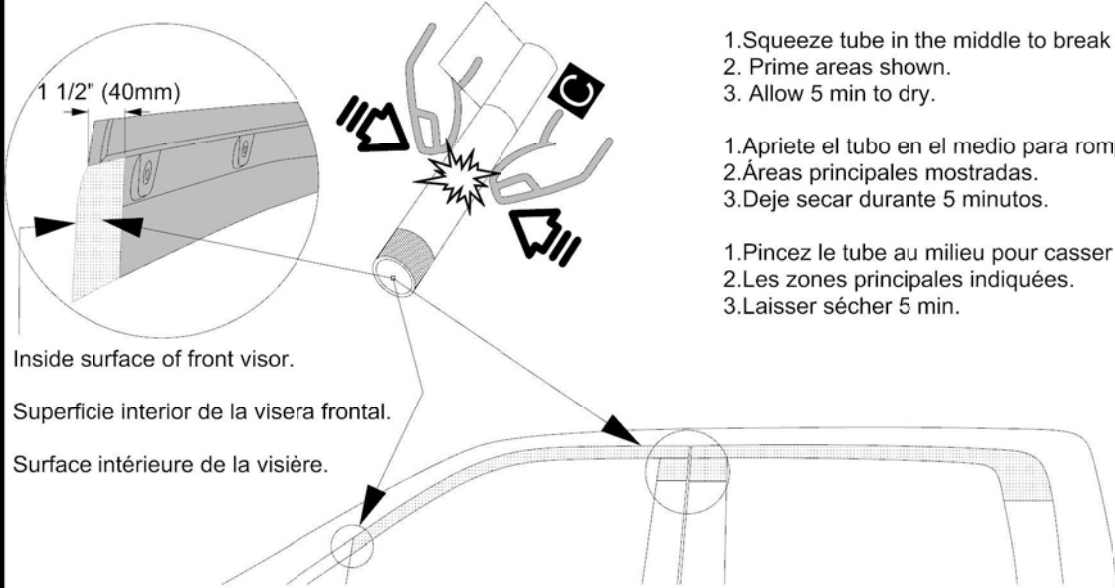

1. Squeeze tube in the middle to break inner ampule.
2. Prime areas shown.
3. Allow 5 min to dry.

1. Apriete el tubo en el medio para romper la ampolla interna.
2. Áreas principales mostradas.
3. Deje secar durante 5 minutos.

1. Pincez le tube au milieu pour casser l'ampoule interne.
2. Les zones principales indiquées.
3. Laisser sécher 5 min.

Inside surface of front visor.

Superficie interior de la visera frontal.

Surface intérieure de la visière.

- 6** Install the rear visor, start at the front of the door as shown. Working from the front of the visor remove the red backing while pressing the visor in place in alignment with the top of the door frame.

Instale la visera trasera, comience en la parte delantera de la puerta como se muestra. Trabajando desde la parte frontal de la visera retire el protector rojo. retroceda mientras presiona la visera en su lugar en alineación con la parte superior del marco de la puerta.

Installez la visière arrière, commencez à l'avant de la porte comme indiqué. En travaillant de l'avant de la visière, retirez le ruban protecteur rouge tout en maintenant la visière en place, dans l'alignement du haut du cadre de la porte.

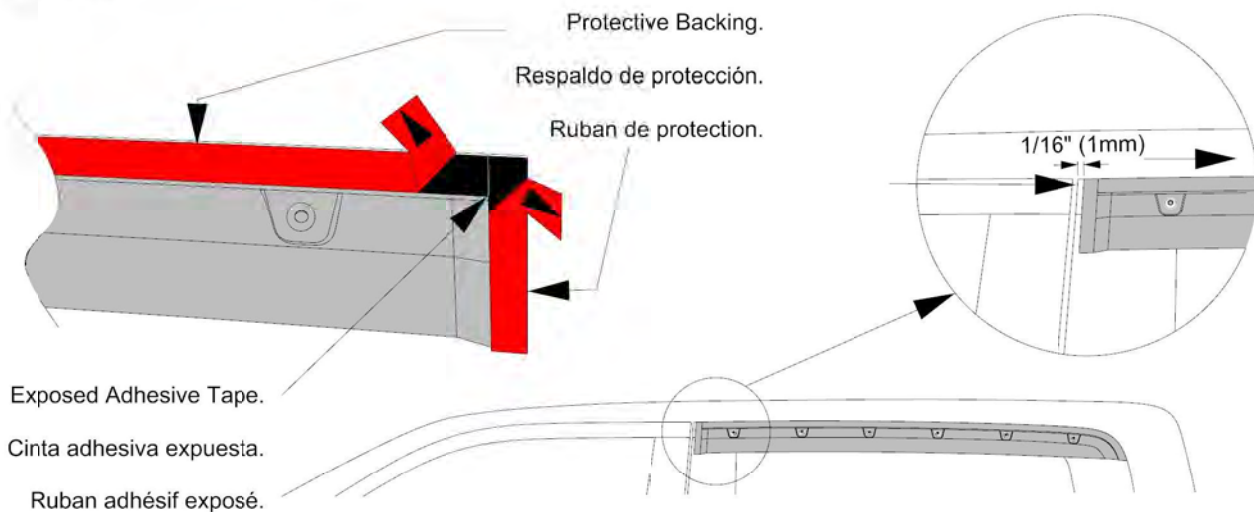

Exposed Adhesive Tape.

Cinta adhesiva expuesta.

Ruban adhésif exposé.

7 Install the front visor, start at the front of the door as shown. Working from the front of the visor remove the red backing while pressing the visor in place in alignment with the top of the door frame.

Instale el visor frontal, comience por el frente de la puerta como se muestra. Trabajando desde la parte frontal de la visera retire el protector rojo. retroceda mientras presiona la visera en su lugar en alineación con la parte superior del marco de la puerta.

Installez la visière avant, commencez à l'avant de la porte comme indiqué. En travaillant de l'avant de la visière, retirez le rouge en appuyant sur la visière en place dans l'alignement du haut du cadre de la porte.

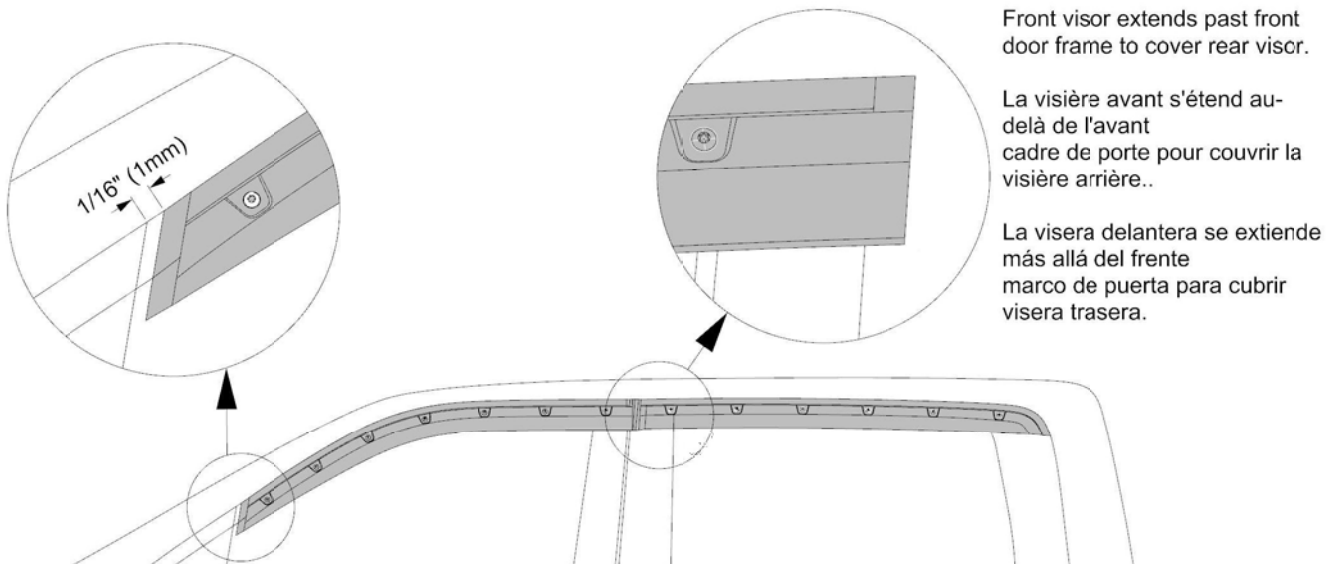
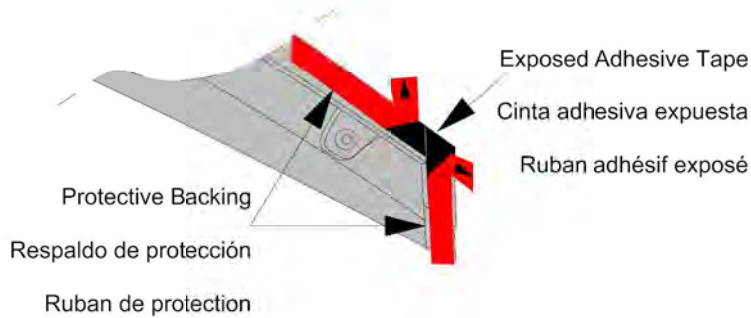

- 8 Attach clip to the vertical portion of the front door at the "B" pillar location.

Adjuntar clip a la parte vertical de la puerta principal en la ubicación del pilar "B".

Fixez le clip à la partie verticale de la porte avant à l'emplacement du pilier "B"

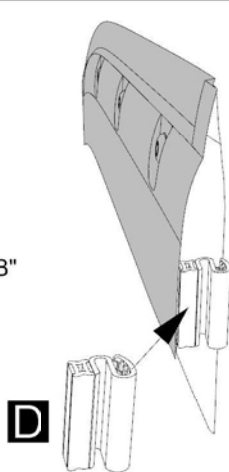

9

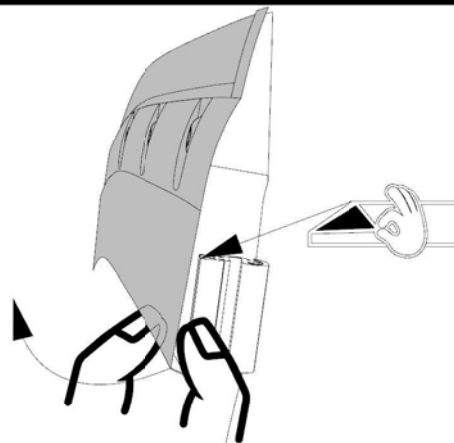

- 10 Press firmly along the entire flange and where the clip contacts the front visor.

Presione firmemente a lo largo de toda la pestaña y donde el clip entra en contacto con la visera frontal.

Appuyez fermement le long de toute la bride et à l'endroit où le clip entre en contact avec la visière avant.

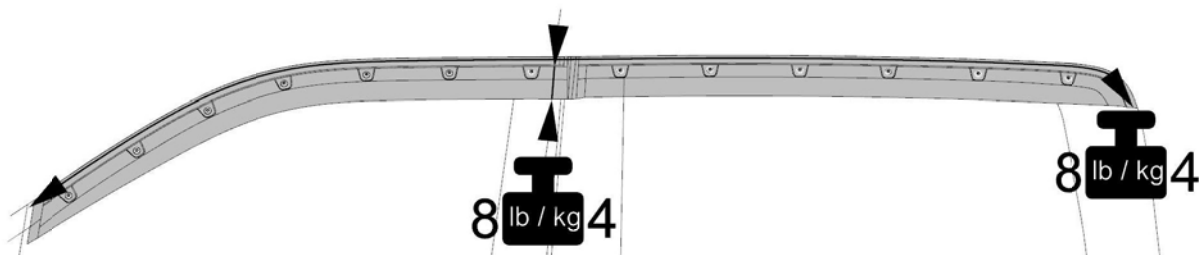

- 11 Repeat steps 6-10 for the passenger side.

Repita los pasos 6-10 para el lado del pasajero.

Répétez les étapes 6 à 10 pour le côté passager.